

KOD:  
TYP:

**HPSB 7012D** v.1.0/VII  
**HPSB 13,8V/6A/40Ah Zasilacz buforowy, impulsowy**

PL



GREEN POWER

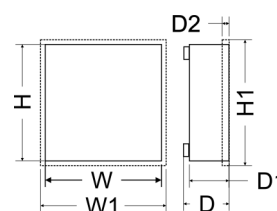

### Cechy zasilacza:

- bezprzerwowe zasilanie DC 13,8V/6A\*
- miejsce na akumulator 40Ah/12V
- szeroki zakres napięcia zasilania AC 176÷264V
- wysoka sprawność 80%
- kontrola ładowania i konserwacji akumulatora
- ochrona akumulatora przed nadmiernym rozładowaniem (UVP)
- prąd ładowania akumulatora 1A/2A, przełączany zworką
- zabezpieczenie wyjścia akumulatora przed zwarciem i odwrotnym podłączeniem
- sygnalizacja optyczna LED
- zabezpieczenia:
  - przeciwzwarciowe SCP
  - nadnapięciowe OVP
  - przepięciowe (wejście AC)
  - antysabotażowe
  - przeciążeniowe OLP
- gwarancja – 2 lata od daty produkcji

### OPIS

Zasilacz buforowy przeznaczony jest do nieprzerwanego zasilania urządzeń wymagających stabilizowanego napięcia **12V DC (+/-15%)**. Zasilacz dostarcza napięcia **U=13,8V DC** o wydajności prądowej:

**1. Prąd wyjściowy 6A + 1A ładowanie akumulatora\***

**2. Prąd wyjściowy 5A + 2A ładowanie akumulatora\***

**Sumaryczny prąd odbiorników + akumulator wynosi max. 7A\*.**

W przypadku zaniku napięcia sieciowego następuje natychmiastowe przełączenie na zasilanie akumulatorowe. Zasilacz skonstruowany jest w oparciu o moduł zasilacza impulsowego, o wysokiej sprawności energetycznej i umieszczony w obudowie metalowej (kolor RAL 9003) z miejscem na akumulator 40Ah/12V. Obudowa wyposażona jest w mikroprzełącznik sygnalizujący otwarcie drzwiczek (czołówki).

\* Patrz wykres 1

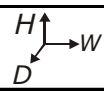
DANE TECHNICZNE	
Typ zasilacza	A (EPS - External Power Source)
Zasilanie	176÷264V AC 50÷60Hz
Pobór prądu	0,95A@230VAC max.
Moc zasilacza	100W max.
Sprawność	80%
Napięcie wyjściowe	13,8V DC – praca buforowa 9,5V÷13,8V DC – praca bateryjna
Prąd wyjściowy $t_{AMB}<30^{\circ}\text{C}$	<b>6A + 1A ładowanie akumulatora - patrz wykres 1</b> <b>5A + 2A ładowanie akumulatora - patrz wykres 1</b>
Prąd wyjściowy $t_{AMB}=40^{\circ}\text{C}$	<b>4,9A + 1A ładowanie akumulatora - patrz wykres 1</b> <b>3,9A + 2A ładowanie akumulatora - patrz wykres 1</b>
Zakres regulacji napięcia wyjściowego	12÷14VDC
Napięcie tętnienia	120mV p-p max.
Prąd ładowania akumulatora	1A / 2A max. @ 40Ah ( $\pm 5\%$ ) – przełączany zworką
Zabezpieczenie przed zwarcieniem SCP	elektroniczne, automatyczny powrót
Zabezpieczenie przeciążeniowe OLP	105-150% mocy zasilacza, automatyczny powrót
Zabezpieczenie w obwodzie akumulatora SCP i odwrotna polaryzacja podłączenia	bezpiecznik polimerowy
Zabezpieczenie przepięciowe	warystory
Zabezpieczenie nadnapięciowe OVP	>16V (przywracane automatycznie)
Zabezpieczenie akumulatora przed nadmiernym rozładowaniem UVP	U<9,5V ( $\pm 5\%$ ) – odłączenie zacisku akumulatora
Zabezpieczenie antysabotażowe: - TAMPER wyjście sygnalizujące otwarcie obudowy zasilacza	- microswitch, styki NC (obudowa zamknięta), 0,5A@50V DC (max.)
Optyczna sygnalizacja pracy	tak - diody LED
Warunki pracy	II klasa środowiskowa, $-10^{\circ}\text{C}\div 40^{\circ}\text{C}$
Obudowa	Blacha stalowa, DC01 1,0mm kolor RAL 9003
Wymiary	320 x 350 x 170+8 [mm] (WxHxD)
Waga netto/brutto	5,2 / 5,5 kg
Miejsce na akumulator	40Ah/12V (SLA) max. 197x175x165mm (WxHxD) max 
Zamykanie	wkręt walcowy x 2 (z czoła), możliwość montażu zamka
Deklaracje, gwarancja	CE, RoHS, 2 lata od daty produkcji
Uwagi	Obudowa posiada dystans od podłoża montażowego w celu prowadzenia okablowania. Chłodzenie zasilacza: konwekcyjne. Złącza: zasilanie: $\Phi 0,63\div 2,5$ , wyjścia akumulatora: 6,3F-2,5.

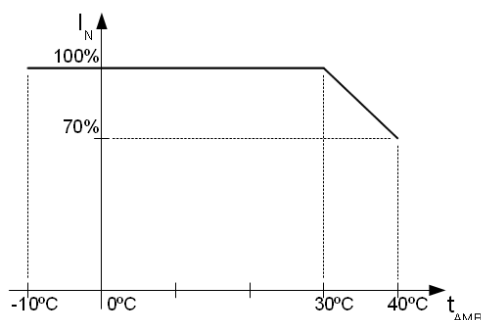

Wykres 1. Dopuszczalny prąd wyjściowy zasilacza w zależności od temperatury otoczenia.

# Zasilacz serii HPSB

Zasilacz buforowy, impulsowy 13,8V DC



## Opcjonalne konfiguracje zasilacza

### Zasilacz buforowy HPSB 13,8V/4x1,5A/40Ah.

- HPSB7012D + LB4 4x1,5A (AWZ576) + 40Ah

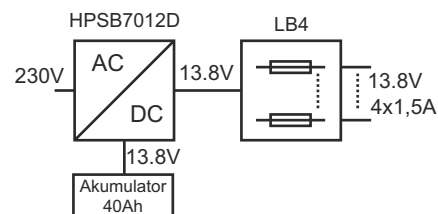

### Zasilacz buforowy HPSB 13,8V/6x1A/40Ah.

- HPSB7012D + LB8 6x1A (AWZ579 lub AWZ580)+ 40Ah

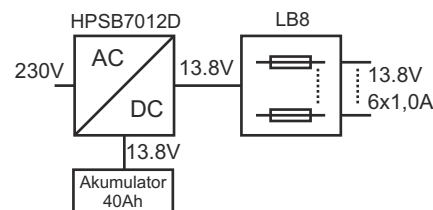

### Zasilacz buforowy HPSB 13,8V/12x0,5A/40Ah.

- HPSB7012D + 2xLB8 12x0,5A (AWZ578 lub AWZ580) + 40Ah  
- HPSB7012D + LB8 8x0,5A (AWZ578 lub AWZ580)+LB4 4x0,5A (AWZ574 lub AWZ576) + 40Ah

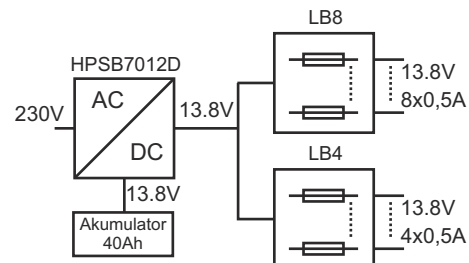
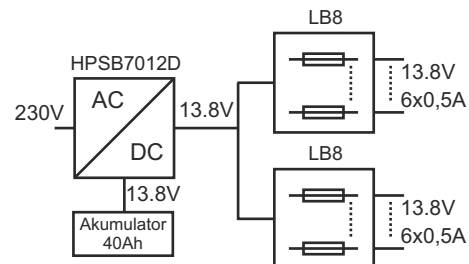

### Zasilacz buforowy HPSB 13,8V/2x12V/2x3A/40Ah.

- HPSB7012D + 2xRN500 (13,8V/12V) + 40Ah

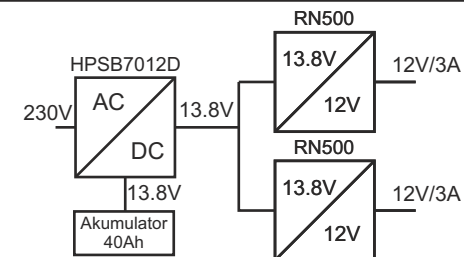

### Zasilacz buforowy HPSB 13,8V/2x12V/6x1A/40Ah.

- HPSB7012D + 2xRN500 (13,8V/12V)+  
2xLB4 6x1A (AWZ575 lub AWZ576) + 40Ah

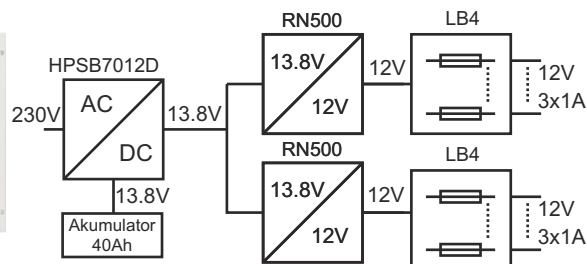

# Zasilacz serii HPSB

Zasilacz buforowy, impulsowy 13,8V DC



## Opcjonalne konfiguracje zasilacza

### Zasilacz buforowy HPSB 13,8V/2x12V/12x0,5A/40Ah.

- HPSB7012D + 2xRN500 (13,8V/12V)
- + 2xLB8 12x0,5A (AWZ578 lub AWZ580) + 40Ah

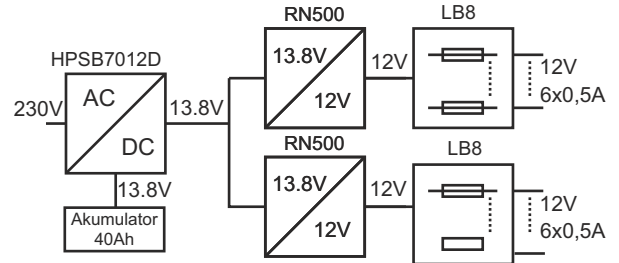

### Zasilacz buforowy HPSB 13,8V/3x5V÷7,4V/3x2A/40Ah.

- HPSB7012D + 3xDCDC20 (3x5V÷7,4V/3x2A) + 40Ah

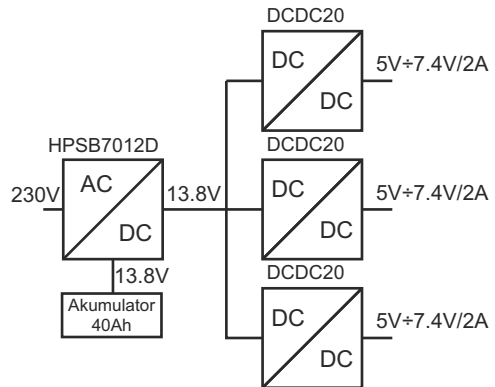

### Zasilacz buforowy HPSB 13,8V/3x5V÷7,4V/6x1A/40Ah.

- HPSB7012D + 3xDCDC20 (3x5V÷7,4V/3x2A)+3xLB2 6x1A (AWZ585 or AWZ586) + 40Ah

