

KOD: **HPSB 7012E** v.1.0/VII
TYP: **HPSB 13,8V/6A/65Ah Zasilacz buforowy, impulsowy**

PL

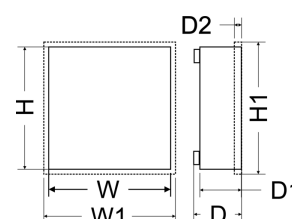

GREEN POWER



Cechy zasilacza:

- bezprzerwowe zasilanie DC 13,8V/6A*
- miejsce na akumulator 65Ah/12V
- szeroki zakres napięcia zasilania AC 176÷264V
- wysoka sprawność 80%
- kontrola ładowania i konserwacji akumulatora
- ochrona akumulatora przed nadmiernym rozładowaniem (UVP)
- prąd ładowania akumulatora 1A/2A, przełączany zworką
- zabezpieczenie wyjścia akumulatora przed zwarciem i odwrotnym podłączeniem
- sygnalizacja optyczna LED
- zabezpieczenia:
 - przeciwzwarcie SCP
 - nadnapięciowe OVP
 - przepięciowe (wejście AC)
 - antysabotażowe
 - przeciążeniowe OLP
- gwarancja – 2 lata od daty produkcji

OPIS

Zasilacz buforowy przeznaczony jest do nieprzerwanego zasilania urządzeń wymagających stabilizowanego napięcia **12V DC (+/-15%)**. Zasilacz dostarcza napięcia **U=13,8V DC** o wydajności prądowej:

1. Prąd wyjściowy 6A + 1A ładowanie akumulatora*
2. Prąd wyjściowy 5A + 2A ładowanie akumulatora*

Sumaryczny prąd odbiorników + akumulator wynosi max. 7A*.

W przypadku zaniku napięcia sieciowego następuje natychmiastowe przełączenie na zasilanie akumulatorowe. Zasilacz skonstruowany jest w oparciu o moduł zasilacza impulsowego, o wysokiej sprawności energetycznej i umieszczony w obudowie metalowej (kolor RAL 9003) z miejscem na akumulator 65Ah/12V. Obudowa wyposażona jest w mikroprzełącznik sygnalizujący otwarcie drzwiczek (czołówki).

* Patrz wykres 1

DANE TECHNICZNE	
Typ zasilacza	A (EPS - External Power Source)
Zasilanie	176÷264V AC 50÷60Hz
Pobór prądu	0,95A@230VAC max.
Moc zasilacza	100W max.
Sprawność	80%
Napięcie wyjściowe	13,8V DC – praca buforowa 9,5V÷13,8V DC – praca bateryjna
Prąd wyjściowy $t_{AMB} < 30^{\circ}C$	6A + 1A ładowanie akumulatora - patrz wykres 1 5A + 2A ładowanie akumulatora - patrz wykres 1
Prąd wyjściowy $t_{AMB} = 40^{\circ}C$	4,9A + 1A ładowanie akumulatora - patrz wykres 1 3,9A + 2A ładowanie akumulatora - patrz wykres 1
Zakres regulacji napięcia wyjściowego	12÷14VDC
Napięcie tętnienia	120mV p-p max.
Prąd ładowania akumulatora	1A / 2A max. @ 65Ah ($\pm 5\%$) – przełączany zworką
Zabezpieczenie przed zwarciem SCP	elektroniczne, automatyczny powrót
Zabezpieczenie przeciążeniowe OLP	105-150% mocy zasilacza, automatyczny powrót
Zabezpieczenie w obwodzie akumulatora SCP i odwrotna polaryzacja podłączenia	bezpiecznik polimerowy
Zabezpieczenie przepięciowe	warystory
Zabezpieczenie nadnapięciowe OVP	>16V (przywracane automatycznie)
Zabezpieczenie akumulatora przed nadmiernym rozładowaniem UVP	$U < 9,5V (\pm 5\%)$ – odłączenie zacisku akumulatora
Zabezpieczenie antysabotażowe: - TAMPER wyjście sygnalizujące otwarcie obudowy zasilacza	- microswitch, styki NC (obudowa zamknięta), 0,5A@50V DC (max.)
Optyczna sygnalizacja pracy	tak - diody LED
Warunki pracy	II klasa środowiskowa, $-10^{\circ}C \div 40^{\circ}C$
Obudowa	Blacha stalowa, DC01 1,0mm kolor RAL 9003
Wymiary	400 x 350 x 170+8 [mm] (WxHxD)
Waga netto/brutto	6,0/ 6,4 kg
Miejsce na akumulator	65Ah/12V (SLA) max. 360 x 175 x 165mm (WxHxD) max
Zamykanie:	wkręt walcowy x 2 (z czoła), możliwość montażu zamka
Deklaracje, gwarancja	CE, RoHS, 2 lata od daty produkcji
Uwagi	Obudowa posiada dystans od podłoża montażowego w celu prowadzenia okablowania. Chłodzenie zasilacza: konwekcyjne. Złącza: zasilanie: $\Phi 0,63 \div 2,5$, wyjścia akumulatora: 6,3F-2,5.

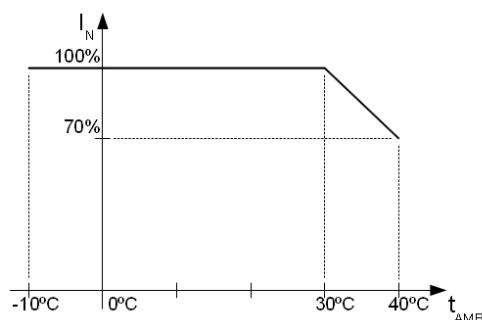

Wykres 1. Dopuszczalny prąd wyjściowy zasilacza w zależności od temperatury otoczenia.

Zasilacz serii HPSB

Zasilacz buforowy, impulsowy 13,8V DC



Opcjonalne konfiguracje zasilacza

Zasilacz buforowy HPSB 13,8V/4x1,5A/65Ah.

- HPSB7012E + LB4 4x1,5A (AWZ576) + 65Ah

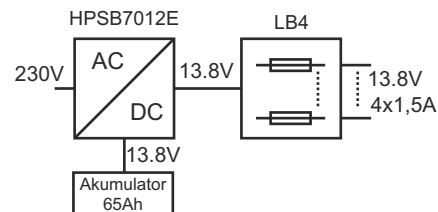

Zasilacz buforowy HPSB 13,8V/6x1A/65Ah.

- HPSB7012E + LB8 6x1A (AWZ579 lub AWZ580) + 65Ah

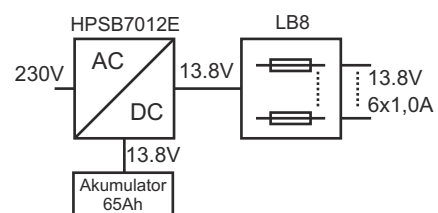

Zasilacz buforowy HPSB 13,8V/12x0,5A/65Ah.

- HPSB7012E + 2xLB8 12x0,5A (AWZ578 lub AWZ580) + 65Ah
- HPSB7012E + LB8 8x0,5A (AWZ578 lub AWZ580)+LB4 4x0,5A (AWZ574 lub AWZ576) + 65Ah

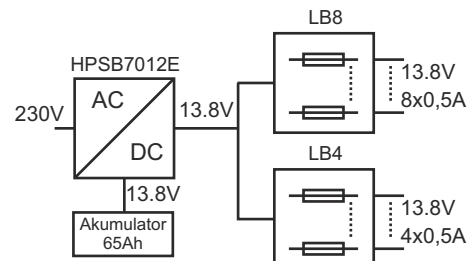
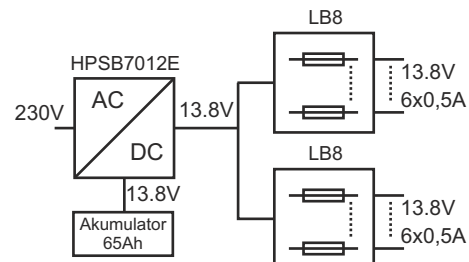

Zasilacz buforowy HPSB 13,8V/2x12V/2x3A/65Ah.

- HPSB7012E + 2xRN500 (13,8V/12V) + 65Ah

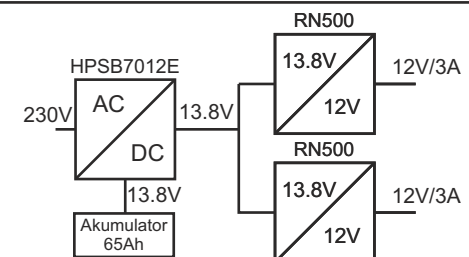

Zasilacz buforowy HPSB 13,8V/2x12V/6x1A/65Ah.

- HPSB7012E + 2xRN500 (13,8V/12V)+2xLB4 6x1A (AWZ575 lub AWZ576) + 65Ah

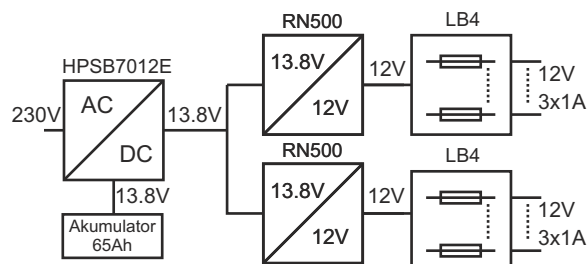

Zasilacz serii HPSB

Zasilacz buforowy, impulsowy 13,8V DC



Opcjonalne konfiguracje zasilacza

Zasilacz buforowy HPSB 13,8V/2x12V/12x0,5A/65Ah.

- HPSB7012E + 2xRN500 (13,8V/12V)+2xLB8 12x0,5A (AWZ578 lub AWZ580) + 65Ah

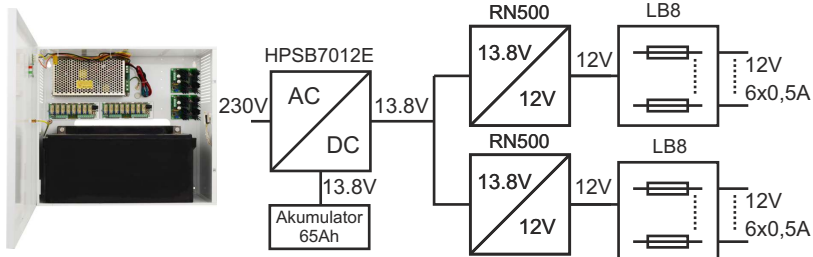

Zasilacz buforowy HPSB 13,8V/3x5V÷7,4V/3x2A/65Ah.

- HPSB7012E + 3xDCDC20 (3x5V÷7,4V/3x2A) + 65Ah

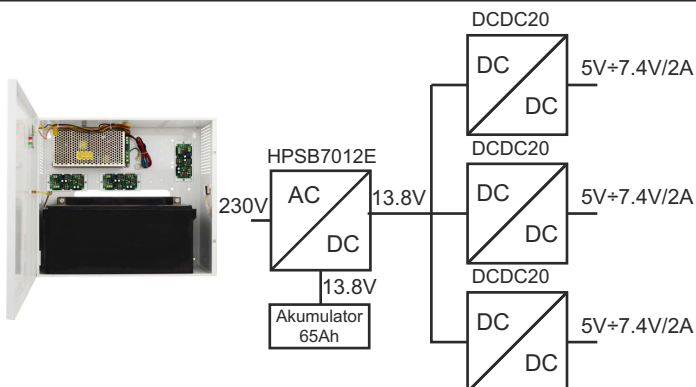

Zasilacz buforowy HPSB 13,8V/3x5V÷7,4V/6x1A/65Ah.

- HPSB7012E + 3xDCDC20 (3x5V÷7,4V/3x2A)+ 3xLB2 6x1A (AWZ585 lub AWZ586) + 65Ah

